

# PREMIUM EXHAUST FANS

50-80-110 & 110-130-150 Selectable CFM with Continuous Run

**PTE511RK:** 50-80-110 Selectable CFM with Continuous Run Fan

**PTEL511RK:** 50-80-110 Selectable CFM with Continuous Run Fan/Light

**PTE1115RK:** 110-130-150 Selectable CFM with Continuous Run Fan

**PTEL1115RK:** 110-130-150 Selectable CFM with Continuous Run Fan/Light

Guaranteed performance with revolutionary design.

## FEATURES

### Motor and Control Technology:

- Resin-based DC internal rotor motor provides higher efficiency and low noise levels
- Selectable CFM setting of 50-80-110 CFM or 110-130-150 CFM
- Continuous run capability ideal for meeting ASHRAE 62.2, LEED and ENERGY STAR® for whole home ventilation requirements. Can be used to comply with CA Title 24, as well as local/spot ventilation needs
- Precise and infinitely adjustable low CFM setting to prevent over-ventilating and maximize efficiency. Can be adjusted down to 30 CFM.
- TrueCFM™ maintains CFM at actual installation conditions, through 0.4" static pressure
- Blower assembly removable and has a centrifugal blower wheel

### Housing:

- No rust - 21 gauge galvanized steel housing
- Duct adaptors - 6" metal duct connector with 4" plastic reducer for 50-80-110 CFM models, 6" metal duct connector for 110-130-150 CFM models
- Duct connector and electrical wiring box mounting from inside of the housing provides roomside capable install
- 7-1/8" height allows for 2" x 8" ceiling installations
- Two point vertical drive, two point angled drive
- Telescoping (14" to 24") mounting frame for easy roomside (no attic access required) installation
- Easy snap-in feature to attach housing to mounting frame
- Easy slide-and-lock blower attachment for tight seal for CFM performance and quiet tones

### Grille:

- ABS polymeric construction
- Clean cover design with floating mounted positioning
- SlideClip™ Grille provides easy and intuitive grill attachment with no springs

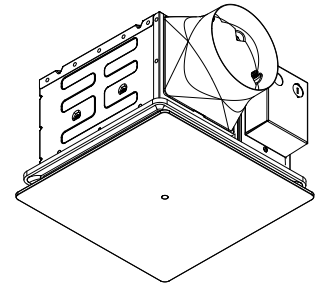

### Lighting (Lit SKUs only):

- Full face LED lighting (no dark edge spots)
- 800 lumens with 3500K color temperature
- DEL lasts up 25,000 hours

### Optional Accessories (sold separately):

- Plug-and-play modules for easy customization:
  - **PES:** Humidity Sensing Module – fan activation when humidity level is above setpoint (50-100%). Module will mount on muffler plate.
  - **PEM:** Motion Sensing Module – fan activation with motion (not compatible with lit SKUs – PTEL511RK & PTEL1115RK). Module will mount on the back side of the non-lit grille.
- **PTRD:** Radiation Damper:
  - UL classified for use in up to 3-hour ceiling constructions (UL 555C and UL 263)
  - No rust – 16 gauge galvanized steel construction
  - No hardware attachment method
  - Easy access to fan/motor/damper for maintenance

### Other

- 5-year warranty on parts
- Fan-only models shall be UL Listed for use over bathtubs and showers when connected to a GFCI-protected brand circuit (ceiling mount only).
- Fan/light models are not UL Listed for use over bathtubs and showers (PTEL511RK and PTEL1115RK).

# PERFORMANCE RATINGS

## Premium Exhaust Fans

### PERFORMANCE PER HVI STANDARDS

4" Duct Units											
0.1 Ps - Static Pressure (in H <sub>2</sub> O)				0.25 Ps - Static Pressure (in H <sub>2</sub> O)				0.5 Ps - Static Pressure (in H <sub>2</sub> O)			
PTE511RK/PTEL511RK	Airflow (CFM)	Sound (Sones)	Power (Watt)	Efficiency (CFM/Watt)	Airflow (CFM)	Sound (Sones)	Power (Watt)	Efficiency (CFM/Watt)	Airflow (CFM)	Power (Watt)	Efficiency (CFM/Watt)
	50	<0.3	5.0	10.0	50	1.0	7.9	6.3	40	13.1	3.0
	80	0.5	7.4	10.8	80	1.4	10.7	7.4	80	18.4	4.3
	110	0.6	10.6	10.3	110	1.5	16.0	6.8	110	24.5	4.4

6" Duct Units											
0.1 Ps - Static Pressure (in H <sub>2</sub> O)				0.25 Ps - Static Pressure (in H <sub>2</sub> O)				0.5 Ps - Static Pressure (in H <sub>2</sub> O)			
PTE511RK/PTEL511RK	Airflow (CFM)	Sound (Sones)	Power (Watt)	Efficiency (CFM/Watt)	Airflow (CFM)	Sound (Sones)	Power (Watt)	Efficiency (CFM/Watt)	Airflow (CFM)	Power (Watt)	Efficiency (CFM/Watt)
	50	<0.3	4.6	10.8	50	0.5	7.3	6.8	40	12.4	3.2
	80	<0.3	6.3	12.6	80	0.6	9.4	8.5	80	16.3	4.9
	110	0.3	8.0	13.7	110	0.9	12.2	9.0	110	20.6	5.3
PTE115RK/PTEL115RK	110	0.6	7.6	14.4	110	1.4	12.7	8.6	110	22.7	4.8
	130	0.5	8.9	14.6	130	1.3	15.1	8.6	130	26.2	4.9
	150	0.6	10.6	14.1	150	1.4	17.4	8.6	150	29.6	5.0

### ELECTRICAL & WEIGHT

4" Duct Units				
Model	Volts	Hz	Amps	Shipping Weight
PTE511RK	120	60	0.45	13 lb
PTEL511RK			0.58	
6" Duct Units				
Model	Volts	Hz	Amps	Shipping Weight
PTE115RK	120	60	0.50	13 lb
PTEL115RK			0.58	



HVI-2100 CERTIFIED RATINGS comply with new testing technologies and procedures prescribed by the Home Ventilating Institute, for off-the-shelf products, as they are available to consumers. Product performance is rated at 0.1 in. static pressure, based on tests conducted in a state-of-the-art test laboratory. Sones are a measure of humanly-perceived loudness, based on laboratory measurements.



REFERENCE	QTY.	REMARKS	Project
			Location
			Architect
			Engineer
			Contractor
			Submitted by
			Date

# PERFORMANCE RATINGS

## Premium Exhaust Fans

### AIRFLOW PERFORMANCE

#### PTE511RK & PTEL511RK

##### SELECTABLE BOOST CFM

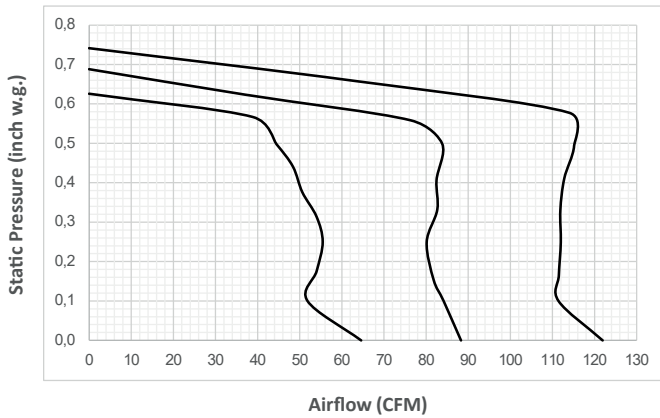

##### CONTINUOUS RUN CFM

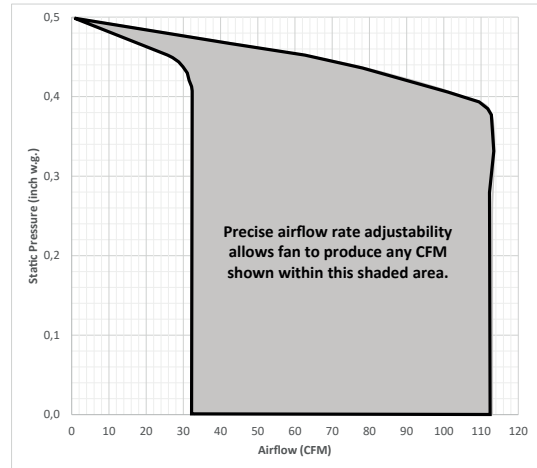

#### PTE1115RK & PTEL1115RK

##### SELECTABLE BOOST CFM

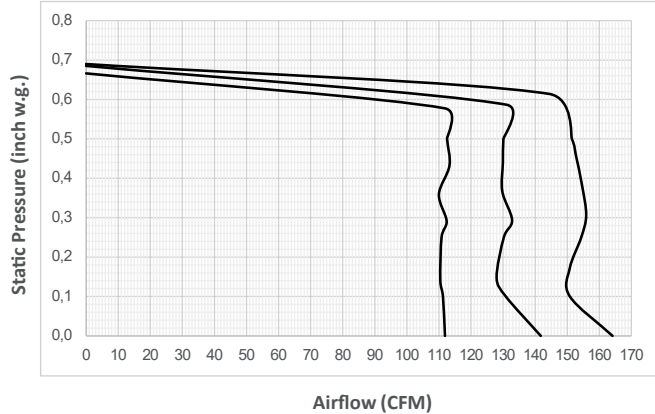

##### CONTINUOUS RUN CFM

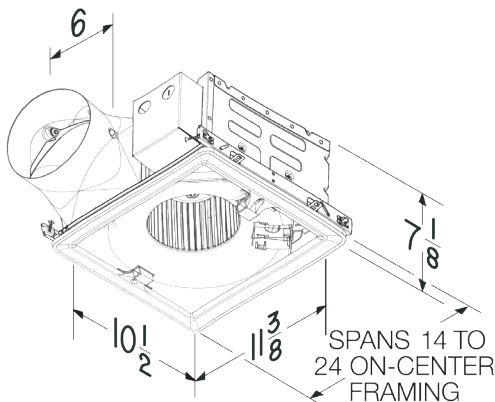
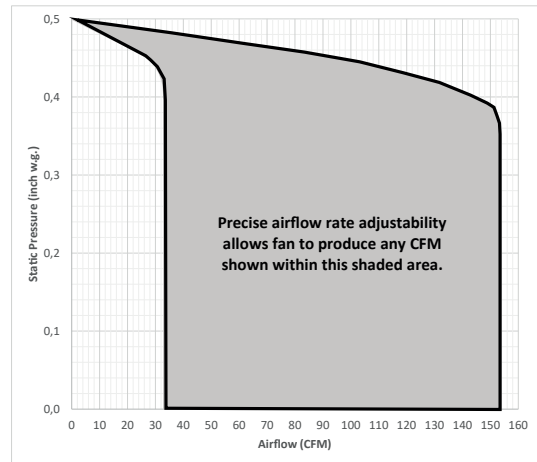

### ACCESSORY MODULES

(Note: Dimensions shown in inches)

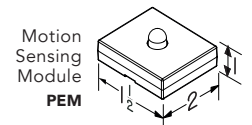
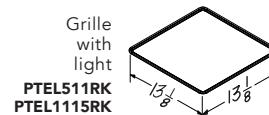
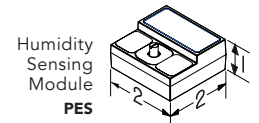
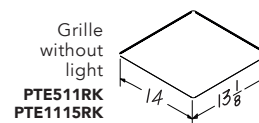

# VENTILATEURS PREMIUM

50-80-110 et 110-130-150 pi<sup>3</sup>/min sélectionnable  
à fonctionnement continu

**PTE511RK:** Ventilateur à fonctionnement continu 50-80-110 pi<sup>3</sup>/min sélectionnable

**PTEL511RK:** Ventilateur avec éclairage à fonctionnement continu 50-80-110 pi<sup>3</sup>/min sélectionnable

**PTE1115RK:** Ventilateur à fonctionnement continu 110-130-150 pi<sup>3</sup>/min sélectionnable

**PTEL1115RK:** Ventilateur avec éclairage à fonctionnement continu 110-130-150 pi<sup>3</sup>/min sélectionnable

Performance garantie avec conception révolutionnaire.

## CARACTÉRISTIQUES

### Technologie du moteur et du contrôle :

- Moteur à courant continu à rotor interne à base de résine offrant un meilleur rendement et un faible niveau sonore
- Réglage du pi<sup>3</sup>/min sélectionnable à 50-80-110 pi<sup>3</sup>/min ou 110-130-150 pi<sup>3</sup>/min
- Capacité de fonctionnement continu idéale pour répondre aux exigences de ventilation résidentielle de ASHRAE 62.2, LEED et ENERGY STAR®. Peut être utilisé pour se conformer à CA Title 24 ainsi que pour les besoins de ventilation locale/ponctuelle
- Réglage infiniment précis du bas pi<sup>3</sup>/min pour éviter de trop ventiler et pour optimiser l'efficacité. Peut être ajusté à partir de 30 pi<sup>3</sup>/min.
- TrueCFM<sup>MC</sup> conserve le pi<sup>3</sup>/min selon les conditions d'installation réelles à une pression statique de 0,4 po d'eau
- Bloc ventilateur amovible avec roue de ventilateur centrifuge

### Boîtier :

- Pas de rouille - boîtier en acier galvanisé de calibre 21
- Adaptateurs de conduit – raccord de conduit en métal de 6 po avec réducteur en plastique de 4 po pour les modèles 50-80-110 pi<sup>3</sup>/min, raccord de conduit en métal de 6 po pour les modèles 110-130-150 pi<sup>3</sup>/min
- Raccord de conduit et compartiment électrique s'installant par l'intérieur du boîtier permettant une installation à même la pièce
- Hauteur de 7-1/8 po permettant l'installation dans des structures de plafond en 2 po x 8 po
- Montage vertical en deux points, montage à angle en deux points
- Barre de montage télescopique (14 po à 24 po) pour faciliter l'installation à même la pièce (l'accès au grenier n'est pas requis)
- Fonction d'enclenchement facile pour fixer le boîtier à la barre de montage
- Fixation facile du ventilateur par glissement et verrouillage pour étanchéité procurant rendement et tranquillité

### Grille :

- Construction en polymère (ABS)
- Conception épurée à positionnement de montage de type flottant
- Munie de SlideClip<sup>MC</sup> offrant une fixation facile et intuitive de la grille, sans ressorts

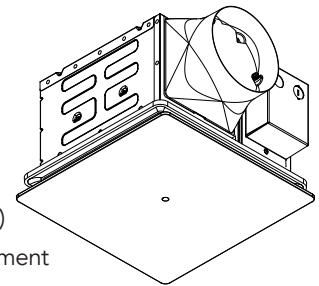

### Éclairage (modèles avec éclairage seulement) :

- Éclairage à DEL sur toute la surface (sans zone foncée sur la bordure)
- 800 lumens, température de couleur de 3500K
- La DEL dure jusqu'à 25 000 heures

### Accessoires optionnels (vendus séparément) :

- Modules prêt-à-l'emploi pour une personnalisation simplifiée :
  - **PES** : Module avec capteur d'humidité – mise en marche du ventilateur lorsque le taux d'humidité dépasse le point de consigne (50 - 100 %). Le module s'installe sur la plaque acoustique.
  - **PEM** : Module avec capteur de mouvement – mise en marche du ventilateur lors de la détection de mouvement (non compatible avec les modèles avec éclairage – PTEL511RK et PTEL1115RK). Le module s'installe à l'arrière de la grille sans éclairage.
- **PTRD** : Registre coupe-feu :
  - Classifié UL pour utilisation dans des assemblages plancher/plafond ou toiture/plafond pour une résistance au feu de 1, 2 ou 3 heures (UL 555C et UL 263)
  - Pas de rouille – fait en acier galvanisé de calibre 16
  - Fixation sans quincaillerie
  - Accès facile au ventilateur/moteur/registre pour l'entretien

### Autres

- Garantie de 5 ans sur les pièces
- Les modèles avec ventilateur seulement doivent être homologués par UL pour une utilisation au-dessus de la baignoire et de la douche lorsque raccordés à un circuit protégé par un disjoncteur de fuite à la terre (DDFT) (installation au plafond seulement).
- Les modèles de ventilateur avec éclairage ne sont pas homologués par UL pour une utilisation au-dessus de la baignoire et de la douche (PTEL511RK et PTEL1115RK).

# ÉVALUATION DE RENDEMENT

## Ventilateurs Premium

### RENDEMENT SELON LES NORMES HVI

Appareils avec conduit de 4 po											
0,1 Ps - Pression statique (po H <sub>2</sub> O)				0,25 Ps - Pression statique (po H <sub>2</sub> O)				0,5 Ps - Pression statique (po H <sub>2</sub> O)			
PTE511RK/PTEL511RK	Débit air (pi <sup>3</sup> /min)	Son (sone)	Puissance (W)	Efficacité (pi <sup>3</sup> /min/W)	Débit air (pi <sup>3</sup> /min)	Son (sone)	Puissance (W)	Efficacité (pi <sup>3</sup> /min/W)	Débit air (pi <sup>3</sup> /min)	Puissance (W)	Efficacité (pi <sup>3</sup> /min/W)
	50	<0,3	5,0	10,0	50	1,0	7,9	6,3	40	13,1	3,0
	80	0,5	7,4	10,8	80	1,4	10,7	7,4	80	18,4	4,3
	110	0,6	10,6	10,3	110	1,5	16,0	6,8	110	24,5	4,4

Appareils avec conduit de 6 po											
0,1 Ps - Pression statique (po H <sub>2</sub> O)				0,25 Ps - Pression statique (po H <sub>2</sub> O)				0,5 Ps - Pression statique (po H <sub>2</sub> O)			
PTE511RK/PTEL511RK	Débit air (pi <sup>3</sup> /min)	Son (sone)	Puissance (W)	Efficacité (pi <sup>3</sup> /min/W)	Débit air (pi <sup>3</sup> /min)	Son (sone)	Puissance (W)	Efficacité (pi <sup>3</sup> /min/W)	Débit air (pi <sup>3</sup> /min)	Puissance (W)	Efficacité (pi <sup>3</sup> /min/W)
	50	<0,3	4,6	10,8	50	0,5	7,3	6,8	40	12,4	3,2
	80	<0,3	6,3	12,6	80	0,6	9,4	8,5	80	16,3	4,9
	110	0,3	8,0	13,7	110	0,9	12,2	9,0	110	20,6	5,3
PTE1115RK/PTEL1115RK											
	110	0,6	7,6	14,4	110	1,4	12,7	8,6	110	22,7	4,8
	130	0,5	8,9	14,6	130	1,3	15,1	8,6	130	26,2	4,9
	150	0,6	10,6	14,1	150	1,4	17,4	8,6	150	29,6	5,0

### ÉLECTRICITÉ ET POIDS

Appareils avec conduit de 4 po				
Modèle	Volts	Hz	Amp	Poids à l'expédition
PTE511RK	120	60	0,45	13 lb
PTEL511RK			0,58	
Appareils avec conduits de 6 po				
Modèle	Volts	Hz	Amp	Poids à l'expédition
PTE1115RK	120	60	0,50	13 lb
PTEL1115RK			0,58	



RÉSULTATS HOMOLOGUÉS HVI-2100 conformes aux nouvelles technologies de test et aux procédures prescrites par le Home Ventilating Institute pour les produits offerts sur le marché, tels qu'ils sont présentés aux consommateurs. La performance du produit est calibrée à 0,1 po de pression statique, basée sur les tests dirigés par un laboratoire de pointe. Un sone est une unité de mesure de bruit perçu par l'oreille humaine, basée sur des mesures en laboratoire.



RÉFÉRENCE	QTÉ	REMARQUES	Projet
			Lieu
			Architecte
			Ingénieur
			Entrepreneur
			Soumis par
			Date

# ÉVALUATION DE RENDEMENT

## Ventilateurs Premium

### RENDEMENT DU DÉBIT DE L'AIR

#### PTE511RK ET PTEL511RK

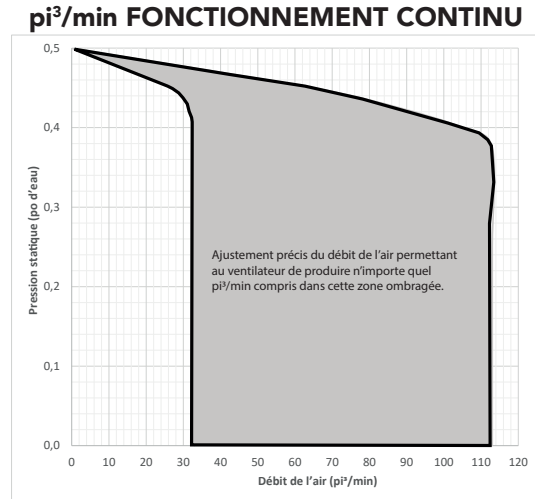
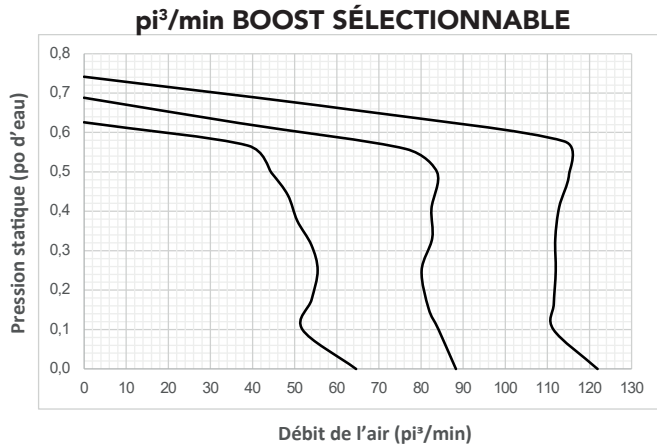

### PTE1115RK ET PTEL1115RK

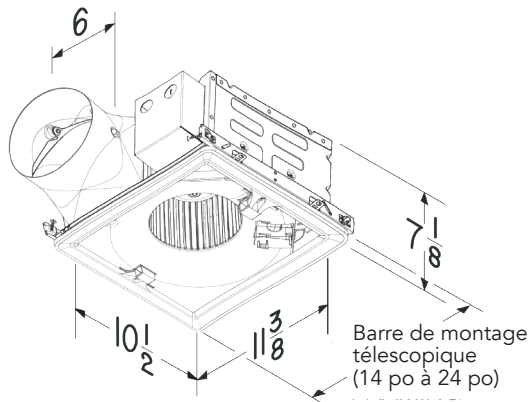
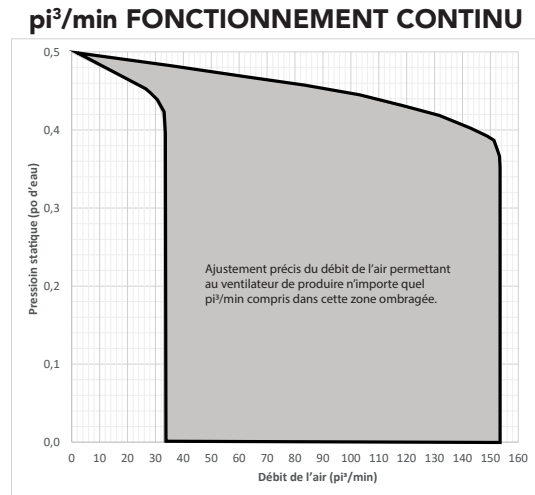
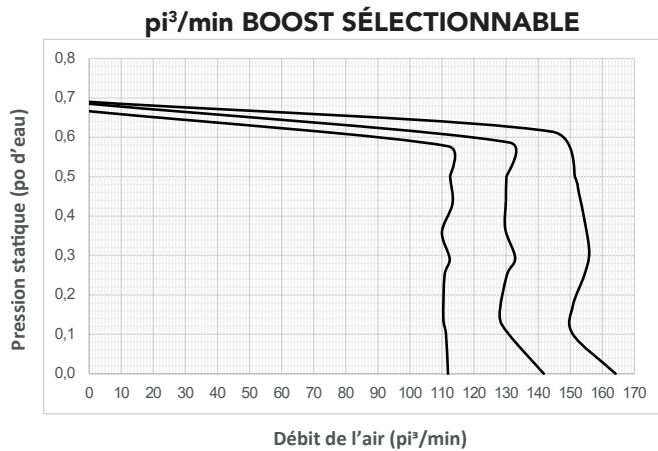

### MODULES ACCESSOIRES

(Note : Dimensions en pouces)

