

**READ AND SAVE THESE INSTRUCTIONS**

**WARNING**

TO REDUCE THE RISK OF FIRE, ELECTRICAL SHOCK, OR INJURY TO PERSONS, OBSERVE THE FOLLOWING:

1. Use this unit only in the manner intended by the manufacturer. If you have question, contact the manufacturer at the address or telephone number listed in the warranty.
2. Before servicing or cleaning unit, switch power off at service panel and lock the service disconnecting means to prevent power from being switched on accidentally. When the service disconnecting means cannot be locked, securely fasten a prominent warning device, such as a tag, to the service panel.
3. Installation work and electrical wiring must be done by a qualified person(s) in accordance with all applicable codes and standards, including fire-rated construction codes and standards.
4. Sufficient air is needed for proper combustion and exhausting of gases through the flue (chimney) of fuel burning equipment to prevent backdrafting. Follow the heating equipment manufacturer's guideline and safety standards such as those published by the National Fire Protection Association (NFPA), and the American Society for Heating, Refrigeration and Air Conditioning Engineers (ASHRAE), and the local code authorities.
5. When cutting or drilling into wall or ceiling, do not damage electrical wiring and other hidden utilities.
6. Ducted fans must always be vented to the outdoors.

7. Acceptable for use over a bathtub or shower when installed in a GFCI protected branch circuit.
8. Install fan at least five feet (1.52 m) above the floor.
9. Never place a switch where it can be reached from a tub or shower.
10. This unit must be grounded.
11. The wearing of safety glasses and gloves is recommended when installing, maintaining or cleaning the unit to reduce the risk of injury that could be caused by the presence of thin metal and/or moving parts.
12. If the fan makes excessive noise or if there is unusual noise or smells of smoke, disconnect power supply and contact customer service.
13. Do Not Use Replacement Parts That Have Not Been Recommended By The Manufacturer (e.g. Parts Made At Home Using A 3D Printer).
14. To reduce the Risk of fire or electric shock, Do Not use this fan with any solid-state speed control device.

**CAUTION**

1. For general ventilation use only. Do not use to exhaust hazardous or explosive materials and vapors.
2. To avoid motor bearing damage and noisy and/or unbalanced impellers, keep drywall spray, construction dust, etc. off power unit.
3. Please read specifications label on product for further information and requirements.

**LISEZ CES DIRECTIVES ET CONSERVEZ-LES**

**AVERTISSEMENT**

OBSERVEZ LES DIRECTIVES CI-DESSOUS AFIN DE RÉDUIRE LES RISQUES D'INCENDIE, DE CHOC ÉLECTRIQUE OU DE BLESSURES CORPORELLES :

1. N'utilisez cet appareil que de la manière prévue par le fabricant. Si vous avez des questions, communiquez avec le fabricant à l'adresse ou au numéro de téléphone indiqués dans la garantie.
2. Avant de procéder à l'entretien ou au nettoyage de l'appareil, coupez l'alimentation du panneau électrique et verrouillez l'interrupteur principal afin d'empêcher que le courant ne soit accidentellement rétabli. S'il est impossible de verrouiller l'interrupteur principal, fixez solidement un message d'avertissement bien visible, par exemple une étiquette, sur le panneau électrique.
3. La pose de l'appareil et les travaux d'électricité doivent être effectués par des personnes qualifiées conformément à la réglementation en vigueur, notamment les normes de la construction ayant trait à la protection contre les incendies.
4. Pour éviter les refoulements, l'apport d'air doit être suffisant pour brûler les gaz produits par les appareils à combustion et les évacuer dans le conduit de fumée (cheminée). Respectez les directives du fabricant de l'appareil de chauffage et les normes de sécurité, notamment celles publiées par la National Fire Protection Association (NFPA), l'American Society for Heating, Refrigeration and Air Conditioning Engineers (ASHRAE) et les codes des autorités locales.
5. Veillez à ne pas endommager le câblage électrique ou d'autres équipements non apparents lors de la découpe ou du perçage du mur ou du plafond.
6. Les ventilateurs canalisés doivent toujours rejeter l'air à l'extérieur.

7. Cet appareil peut être installé au-dessus d'une enceinte de baignoire ou de douche s'il est branché sur un circuit de dérivation protégé par un disjoncteur de fuite à la terre.
8. Installez le ventilateur à au moins 1,52 m (5 pi) au-dessus du plancher.
9. Ne jamais placer un interrupteur de sorte que l'on puisse l'atteindre d'une baignoire ou d'une douche.
10. Cet appareil doit être relié à une mise à la terre.
11. Il est recommandé de porter des lunettes et des gants de sécurité lors de l'installation, de l'entretien ou du nettoyage de cet appareil afin de réduire le risque de blessure causée par la présence d'arête vive et/ou de pièces mobiles.
12. Si le ventilateur produit un bruit excessif ou s'il y a un bruit, une odeur ou de la fumée inhabituels, débrancher la source d'alimentation et contacter le service à la clientèle.
13. N'utilisez pas de pièce de remplacement qui n'est pas recommandée par le fabricant (par ex. : pièce fabriquée à la maison à l'aide d'une imprimante 3D).
14. Pour réduire le risque de feu ou de choc électrique, ne pas utiliser ce ventilateur avec une commande de vitesse à semi-conducteur.

**ATTENTION**

1. Pour ventilation générale uniquement. N'utilisez pas cet appareil pour évacuer des matières ou des vapeurs dangereuses ou explosives.
2. Pour éviter que les roulements du moteur soient bruyants ou s'abîment, ou que la roue à ailettes soit déséquilibrée, évitez que la poussière de construction ou de plâtre ne touche à l'appareil.
3. Veuillez lire l'étiquette de spécifications du produit pour obtenir plus de renseignements, notamment sur les exigences.

The ducting from this fan to the outside of the building has a strong effect on the airflow, noise and energy use of the fan. Use the shortest, straightest duct routing possible for best performance, and avoid installing the fan with smaller ducts than recommended. Insulation around the ducts can reduce energy loss and inhibit mold growth. Fans installed with existing ducts may not achieve their rated airflow.

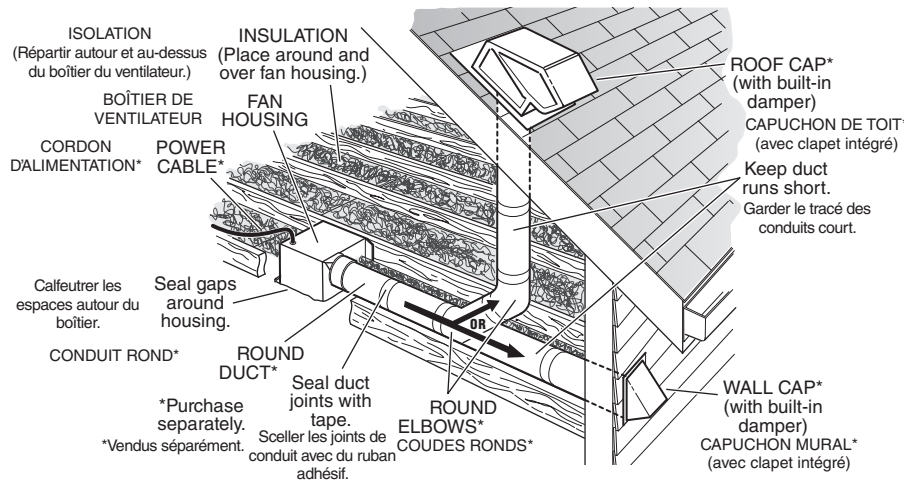

Les conduits allant de ce ventilateur jusqu'à l'extérieur de l'habitation ont une grande influence sur le débit d'air, le bruit du ventilateur et sa consommation d'énergie. Pour obtenir le meilleur rendement, utilisez les conduits les plus courts et les plus droits possible et évitez d'utiliser des conduits plus petits que ceux recommandés. L'isolation des conduits peut contribuer à réduire les pertes d'énergie et éviter la prolifération de moisissures. Les ventilateurs installés sur d'anciens conduits pourraient ne pas produire leur débit d'air nominal.

**FAN LOCATION / INSTALLATION**

1. Remove motor plate from housing by pushing down on it and pulling side of housing or use screwdriver (FIG. 1).
2. Remove wiring panel by pushing side of housing and pulling straight out. Unit is shipped ready to wire through top of housing. To use alternate "knockout hole", bend housing flap. Only one hole can be exposed - do not break off housing flap (FIG. 2).
3. Choose fan location. It can be mounted in ceiling or wall. For best performance, locate with shortest duct length and minimum bends and curves and SCREW (ATTACH) TO JOIST OR STUD LOCATION.

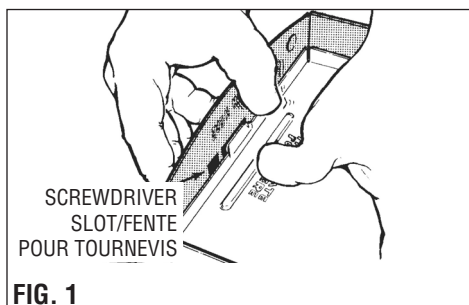

**EMPLACEMENT DU VENTILATEUR / INSTALLATION**

1. Retirer la plaque du moteur du boîtier en appuyant sur cette dernière tout en tirant sur le côté du boîtier ou utiliser un tournevis (FIG. 1).
2. Retirer le panneau de câblage en poussant sur le côté du boîtier et en tirant en ligne droite. L'appareil est livré prêt à connecter sur le dessus du boîtier. Pour utiliser l'ouverture préamorcée alternative, plier la languette du boîtier. Une seule ouverture peut être exposée - ne pas casser la languette (FIG. 2).
3. Choisir l'emplacement du ventilateur. Il peut être installé au plafond ou au mur. Pour obtenir un rendement optimal, utiliser la section de conduit la plus courte possible et un minimum de coudes et VISSER (FIXER) À LA SOLIVE OU AU MONTANT.

### NEW CONSTRUCTION (prior to finish the ceiling or wall):

MAKE SURE HOUSING WILL BE FLUSH WITH FINISHED CEILING OR WALL. Slotted tabs are provided to locate housing with 1/2" ceiling or wall material. Bend tabs outward 90 degrees (use a screwdriver if needed) and position housing so tabs rest on bottom of joist or wall stud. Screw housing to joist or stud using installation ears on outside (FIG. 3) or holes on inside of housing. Secure using four screws for solid installation.

### REPLACEMENT/NEW IN CEILING OR WALL:

MAKE SURE YOUR HOUSING IS NEXT TO A CEILING JOIST OR WALL STUD FOR PROPER ATTACHMENT BEFORE CUTTING OPENING. Trace outline of housing in desired location next to ceiling joist or wall stud. Cut opening and make sure to keep within traced lines and cut is "CLEAN". If cut is not "CLEAN", some finishing work after installation will be needed.

Place housing in opening with BOTTOM EDGE FLUSH TO FINISHED CEILING OR WALL. Slotted tabs are provided to locate housing with 1/2" ceiling or wall material. Bend tabs outward 90 degrees (use screwdriver if needed). Screw housing to joist or stud using holes on inside (FIG. 4) of housing. Secure using with two screws for tight fit.

### ELECTRICAL WIRING:

4. **TURN OFF POWER AT SERVICE ENTRANCE** and connect wiring from fan to house wiring using correct size wire connectors. Connect black supply (house) wire to black wire on wire panel. Connect white supply (house) wire to white wire on wire panel. Connect ground (copper) supply (house) wire to green or copper wire in wire panel (FIG. 5).

Push all wiring into corner under wire panel and slide wire panel back into original place - press and make sure tab on top is locked into side of housing. **CAUTION: DO NOT ALLOW WIRES TO EXTEND OUTSIDE OF WIRING PANEL. Exposed wires will become pinched or cut. Electrical short may result.**

### DUCTING AND FINISHING:

5. The duct connector is 3". If using 4" duct, a transition from 3" to 4" will be needed (Model 4638 - not included).  
6. Depending on the duct you have, installation can be room side (FLEX) or in the attic (RIGID).

### NEW CONSTRUCTION:

Install on outside of housing making sure duct is as straight as possible. FLEX duct MUST be stretched 2' at fan and roof/wall cap for proper ventilation. Make sure full duct run IS NOT bent throughout the duct run. If rigid duct is used, seam should be at top of duct connector. **Use aluminum tape around the duct to the duct connector and to the housing to assure a tight seal - NO AIR LEAKAGE** (FIG. 6).

### REPLACEMENT/NEW CUT IN DRYWALL:

Use a screwdriver through square opening and unlatch by sliding the duct connector to the left to disconnect from the housing. Pull the FLEX duct through the opening and attach to the duct connector. **Use aluminum tape around the duct to the duct connector.** Push the duct and duct connector back through the opening stretching the FLEX duct. Slide the duct connector to the right until duct connector latches to the housing. **Use aluminum tape over latch square opening and between the duct connector and the housing to assure a tight seal - NO AIR LEAKAGE.**

7. Replace the motor plate at a slight angle into the two tabs. Press down on the opposite side until the single tab engages into the housing. Make sure it is secured (FIG. 7).  
8. Squeeze the grille springs and insert into the two slots on the motor plate. Push grille up until grille legs or grille is flush with ceiling or wall (FIG. 8).

### MAINTENANCE:

For quiet and efficient operation, long life, and attractive appearance; regularly clean the grille and interior of unit.

**TO CLEAN THE GRILLE:** Remove the grille, use a mild detergent, such as dishwashing liquid, and dry with a soft cloth. **DO NOT USE ABRASIVE CLOTHS, STEEL WOOL PADS, OR SCOURING POWDERS.**

**TO CLEAN INTERIOR OF UNIT:** Once the grille is removed, vacuum interior of unit with a dusting brush attachment.

The motor is permanently lubricated and never needs oiling. If the unit is making excessive or unusual noise, replace the blower assembly (including motor and impeller).

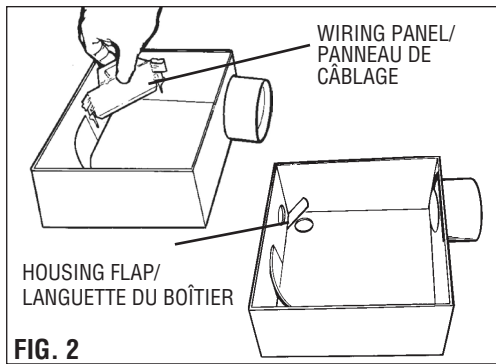

FIG. 2

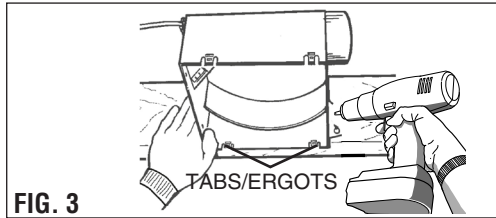

FIG. 3

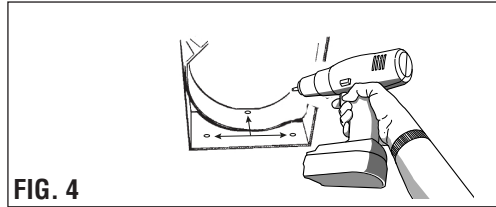

FIG. 4

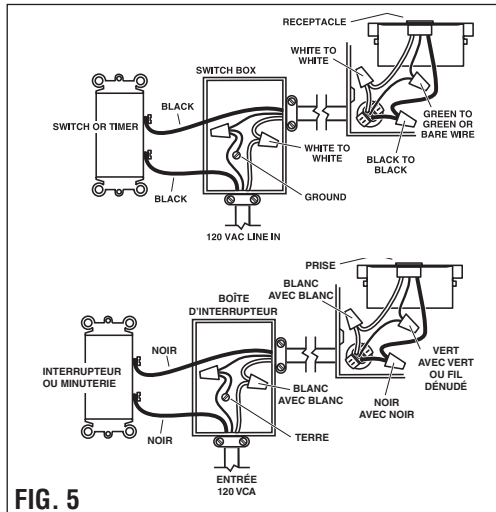

FIG. 5

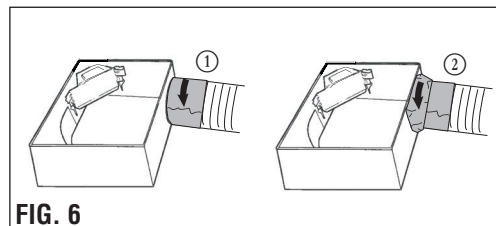

FIG. 6

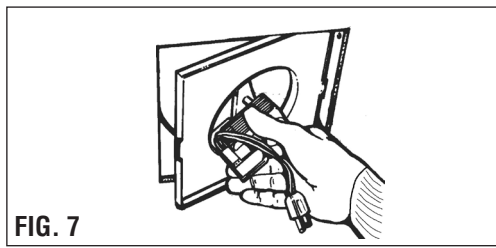

FIG. 7

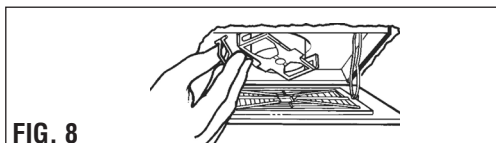

FIG. 8

### NOUVELLE CONSTRUCTION (avant la finition du plafond ou du mur):

S'ASSURER QUE LE BOÎTIER AFFLEURE LA SURFACE FINIE DU PLAFOND OU DU MUR. Des ergots fendus sont fournis pour placer le boîtier à égalité avec un matériau de plafond ou de mur de 13 mm (1/2 po). Plier les ergots vers l'extérieur à 90° (à l'aide d'un tournevis, si désiré) et positionner le boîtier de sorte que les ergots s'appuient contre le dessous de la solive ou l'avant du montant. Visser le boîtier à la solive ou au montant à l'aide des pattes d'installation extérieures (FIG. 3) ou des ouvertures à l'intérieur du boîtier. Fixer à l'aide de quatre vis pour obtenir une installation solide.

### REMPACEMENT/AJOUT (AU PLAFOND OU AU MUR):

S'ASSURER QUE LE BOÎTIER SOIT SITUÉ À CÔTÉ D'UNE SOLIVE DE PLAFOND OU D'UN MONTANT, POUR UNE FIXATION ADEQUATE, AVANT D'EFFECTUER LA DÉCOUPE DE L'OUVERTURE. Tracer les limites du boîtier à l'emplacement souhaité à côté de la solive de plafond ou du montant. Effectuer la découpe de l'ouverture et s'assurer de rester à l'intérieur des limites tracées pour effectuer une découpe "PROPRE". Si la découpe n'est pas "PROPRE", un travail de finition suite à l'installation sera nécessaire.

Placer le boîtier dans l'ouverture avec le BORD INFÉRIEUR À RAS AVEC LE PLAFOND OU LE MUR FINI. Des ergots fendus sont fournis pour placer le boîtier à égalité avec un matériau de plafond ou de mur de 13 mm (1/2 po). Plier les ergots vers l'extérieur à 90° (à l'aide d'un tournevis, si désiré). Visser le boîtier à la solive ou au montant à l'aide des ouvertures à l'intérieur du boîtier (FIG. 4). Fixer à l'aide de deux vis pour obtenir une installation solide.

### BRANCHEMENT ÉLECTRIQUE:

4. **COUPER LE COURANT AU PANNEAU DE DISTRIBUTION** et brancher les fils du ventilateur au câblage domestique à l'aide de connecteurs de fils de la bonne taille. Brancher le fil d'alimentation noir (maison) au fil noir du panneau de câblage. Brancher le fil d'alimentation blanc (maison) au fil blanc du panneau de câblage. Brancher le fil de mise à la terre (cuivre) (maison) au fil vert ou en cuivre du panneau de câblage (FIG. 5).

Pousser tout le câblage dans le coin sous le panneau de câblage et glisser le panneau en place - appuyer et s'assurer que la patte sur le dessus soit verrouillée dans le côté du boîtier. **ATTENTION: NE PAS LAISSER LES FILS DÉPASSER DU PANNEAU DE CÂBLAGE. Des fils exposés seront coincés ou coupés, ce qui pourrait entraîner un court circuit électrique.**

### CONDUIT ET FINITION:

5. Le connecteur de conduit est de 3 po. Si un conduit de 4 po est utilisé, une transition de 3 po à 4 po sera nécessaire (Modèle 4638 - non inclus).  
6. Selon le type de conduit utilisé, l'installation peut se faire à même la pièce (CONSTRUCTION) ou par le grenier (RIGIDE).

### NOUVELLE CONSTRUCTION:

Installer à l'extérieur du boîtier en s'assurant que le conduit soit aussi droit que possible. Le conduit FLEX DOIT être étiré de 2 pi du côté du ventilateur et du côté du capuchon de mur/de toit pour une ventilation adéquate. S'assurer que le conduit NE SOIT PAS plié sur le trajet du conduit. Si un conduit rigide est utilisé, le joint doit être sur le dessus du connecteur de conduit. **Utiliser du ruban d'aluminium autour du conduit au connecteur de conduit et au boîtier pour étanchéiser - PAS DE FUITE D'AIR** (FIG. 6).

### REMPACEMENT/NOUVELLE DÉCOUPE DANS LA CLOISON SÈCHE:

Insérer un tournevis dans l'ouverture carrée et déverrouiller en glissant le connecteur de conduit vers la gauche pour le détacher du boîtier. Tirer le conduit FLEX dans l'ouverture et le fixer au connecteur de conduit. **Utiliser du ruban d'aluminium autour du conduit au connecteur de conduit.** Pousser le conduit et le connecteur de conduit dans l'ouverture en étirant le conduit FLEX. Glisser le connecteur de conduit vers la droite jusqu'à ce que le connecteur de conduit se verrouille au boîtier. **Utiliser du ruban d'aluminium sur l'ouverture carrée et entre le connecteur de conduit et le boîtier pour étanchéiser - PAS DE FUITE D'AIR.**

7. Réinstaller la plaque du moteur, en l'inclinant légèrement, dans les deux pattes. Appuyer du côté opposé jusqu'à ce que la patte s'engage dans le boîtier. S'assurer qu'elle soit bien fixée (FIG. 7).  
8. Serrer les ressorts de la grille et les insérer dans les deux fentes sur la plaque du moteur. Pousser la grille jusqu'à ce que les pattes de la grille ou la grille soient à ras avec le plafond ou le mur (FIG. 8).

### ENTRETIEN:

Pour un fonctionnement silencieux et efficace, ainsi qu'une durabilité et une apparence supérieures, nettoyer régulièrement la grille et l'intérieur de l'appareil.

**POUR NETTOYER LA GRILLE:** Enlever la grille, utiliser un détergent doux, comme du liquide à vaisselle, et un chiffon propre. **NE PAS UTILISER DE CHIFFON ABRASIF, DE LAINE D'ACIER OU DE POUDRE NETTOYANTE ABRASIVE.**

**POUR NETTOYER L'INTÉRIEUR DE L'APPAREIL:** Une fois la grille enlevée, nettoyer l'intérieur de l'appareil avec un aspirateur muni d'une brosse à épousseter.

Le moteur est lubrifié en permanence et n'a pas besoin d'être huilé. Si les roulements du moteur sont anormalement bruyants, remplacer l'ensemble du ventilateur (incluant le moteur et la roue à ailettes).

### IF YOU NEED ASSISTANCE OR SERVICE - CONTACT: / SI VOUS AVEZ BESOIN D'AIDE - CONTACTER:

Broan-NuTone LLC, 926 West State Street, Hartford, Wisconsin, USA 53027 Broan-NuTone.com 800-558-1711

Venmar Ventilation ULC, 550, Lemire Blvd., Drummondville, Québec, Canada J2C 7W9 Broan-NuTone.ca 800-567-3855