

### TRANSITIONS, VOILETS ET ADAPTATEUR

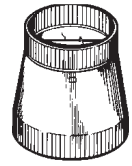

**Transition modèle 411**

3¼ po x 10 po à 6 po rond

**Transition modèle 412H**

3¼ po x 10 po à 7 po rond

**Transition modèle 413**

3¼ po x 10 po à 8 po rond

Tous les modèles ci-dessus sont construits en acier galvanisé de calibre 30.

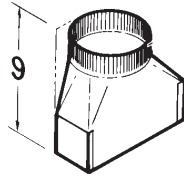

**Transition modèle 414**

- 10 po rond à 8 po rond
- Construction en acier galvanisé de calibre 24

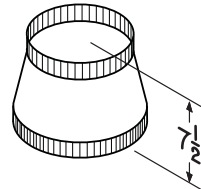

**Transition modèle T486**

- 8 po rond à 6 po rond
- Construction en acier galvanisé de calibre 30

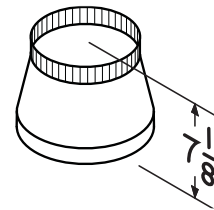

**Transition modèle T487**

- 8 po rond à 7 po rond
- Construction en acier galvanisé de calibre 24

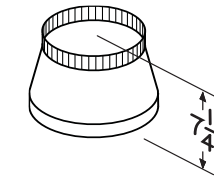

NOTE : Les dimensions indiquées sont en pouces

**Transition modèle 423**

- 4½ po x 18½ po à 10 po rond – évacuation verticale
- Construction en acier galvanisé de calibre 26

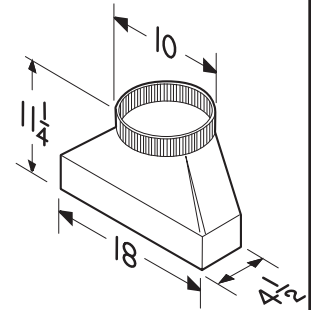

**Transition modèle 424**

- 4½ po x 18½ po à 10 po rond – évacuation horizontale à l'arrière
- Construction en acier galvanisé de calibre 26

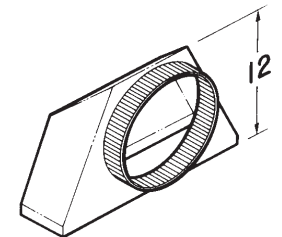

**Transition modèle 427**

- 4½ po x 18½ po à 10 po rond – évacuation horizontale
- Construction en acier galvanisé de calibre 26

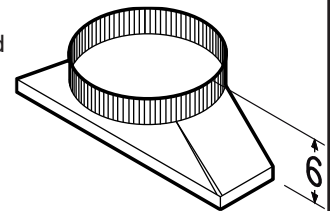

**Transition modèle 453**

- 4½ po x 18½ po à 10 po rond – évacuation horizontale, à gauche
- Construction en acier galvanisé de calibre 26

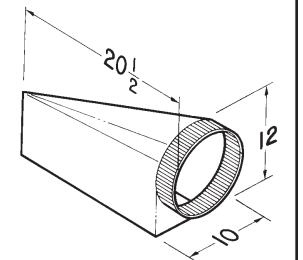

**Transition modèle 454**

Mêmes caractéristiques que le modèle 453, à l'exception de l'évacuation horizontale, à droite

**Broan-NuTone LLC** Hartford, Wisconsin [www.broan.com](http://www.broan.com) 1 800 637-1453 [www.nutone.com](http://www.nutone.com) 1 888 336-3948  
**Broan-Nutone Canada ULC**, Mississauga, Ontario [www.broan.ca](http://www.broan.ca) [www.nutone.ca](http://www.nutone.ca) 1 888 882-7626  
**BEST** Hartford, Wisconsin [www.BestRangeHoods.com](http://www.BestRangeHoods.com) 1 800 558-1711  
**BEST** Drummondville, Québec [www.BestRangeHoods.ca](http://www.BestRangeHoods.ca) 1 866 737-7770

RÉFÉRENCE	QTÉ	REMARQUES	Projet
			Lieu
			Architecte
			Ingénieur
			Entrepreneur
			Soumis par Date

**Transition modèle 459**

- 3¼ po x 14 po à 8 po rond – évacuation verticale
- Construction en acier galvanisé de calibre 30

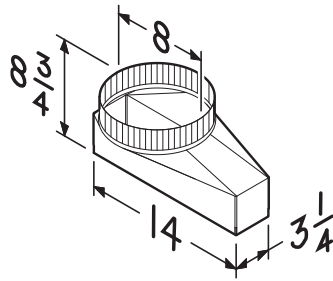
**Transition modèle T460**

- 3¼ po x 14 po à 7 po rond – évacuation verticale
- Construction en acier galvanisé de calibre 30

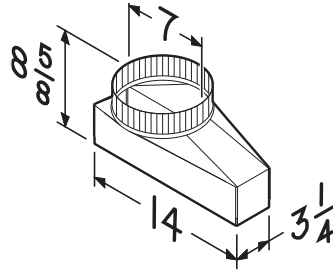
**Transition modèle T462**

- 3¼ po x 14 po à 6 po rond – évacuation verticale
- Construction en acier galvanisé de calibre 30

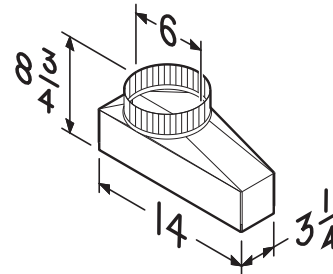
**Transition/volet modèle 472**

- 10 po rond x 8 po rond
- Clapet d'aluminium à ressort
- Butées en caoutchouc
- Construction en acier galvanisé de calibre 24

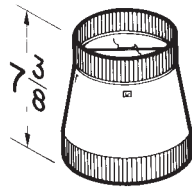
**Transition modèle 475**

- 6 po rond x 4 po – rond
- Construction en polymère noir

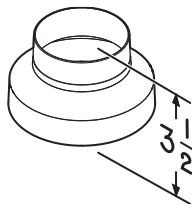
**Transition modèle 475B**

- Ensemble de 6 du modèle 475

**Transition modèle T81212**

- 8 po x 12 po à 12 po rond
- Construction en acier galvanisé de calibre 28

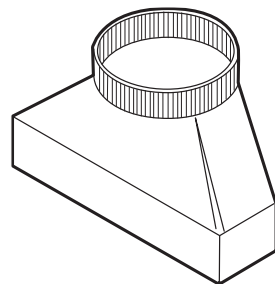
**Transition modèle S99610015**

- 8 po x 12 po à 10 po rond – évacuation verticale mâle
- Construction en acier galvanisé de calibre 26

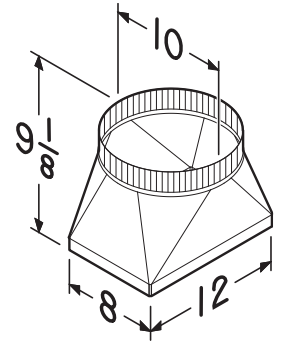
**Transition modèle S99610028**

- 8 po x 12 po à 10 po rond – évacuation verticale femelle
- Construction en acier galvanisé de calibre 26

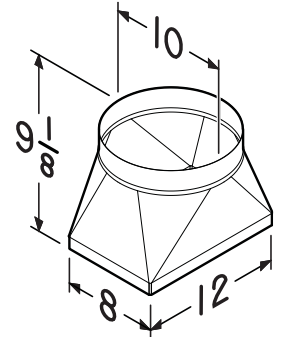
**Transition modèle AVDKD8 ATKD8**

- 1 7/8 po x 19 po à 8 po rond
- Construction en acier galvanisé de calibre 26
- Clavettes en S pour conduits incluses (Modèle ATKD8 seulement)
- Inclus 2 écrous cylindriques pour fixer la transition (Modèle AVDKD8 seulement)

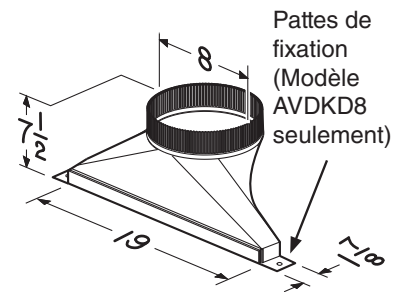
**Transition modèle AVDKD10 ATKD10**

- 1 7/8 po x 19 po à 10 po rond
- Construction en acier galvanisé de calibre 26
- Clavettes en S pour conduits incluses (Modèle ATKD10 seulement)
- Inclus 2 écrous cylindriques pour fixer la transition (Modèle AVDKD10 seulement)

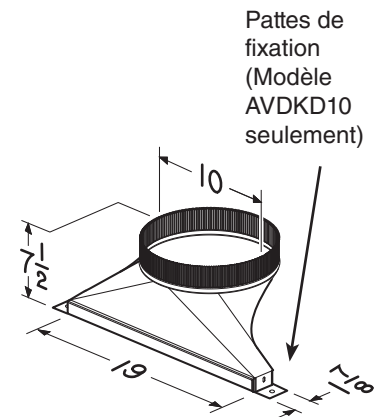

**BROAN**  
**NuTone**  
**best**

**Broan-NuTone LLC** Hartford, Wisconsin [www.broan.com](http://www.broan.com) 1 800 637-1453  
**Broan-Nutone Canada ULC**, Mississauga, Ontario [www.broan.ca](http://www.broan.ca) 1 888 882-7626

**Broan-NuTone LLC** Hartford, Wisconsin [www.nutone.com](http://www.nutone.com) 888 336-3948  
**Broan-NuTone Canada ULC**, Mississauga, Ontario [www.nutone.ca](http://www.nutone.ca) 1 888 882-7626

**BEST** Hartford, Wisconsin [www.BestRangeHoods.com](http://www.BestRangeHoods.com) 1 800 558-1711  
**BEST** Drummondville, Québec [www.BestRangeHoods.ca](http://www.BestRangeHoods.ca) 1 866 737-7770

**Raccord en Y  
pour conduit  
AVDKD8810  
ATKD8810**

- 10 po rond à 8 po rond double
- Construction en acier galvanisé de calibre 26

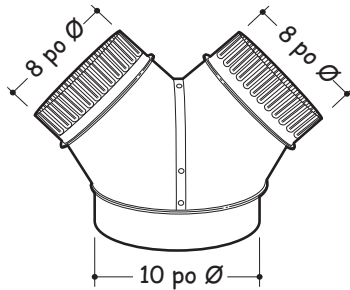

**Volet modèle BP87**

- 7 po rond
- Construction en acier extrudé, avec revêtement époxydique déposé par cataphorèse
- Clapets d'aluminium de 0,16 po d'épaisseur

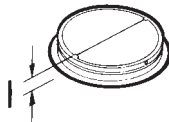

**Volet modèle 421**

- 10 po rond
- Construction en acier galvanisé de calibre 24 avec clapets d'aluminium

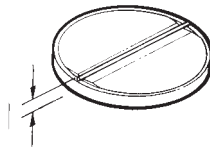

**Adaptateur modèle  
AVDKD219  
ATKD219**

- S'adapte à un conduit de 1 7/8 po x 19 po
- Construction en acier galvanisé de calibre 22
- Inclus 2 écrous cylindriques pour fixer l'adaptateur

